



6 720 807 034-000 1D1DC

Інструкція з експлуатації **Logamax plus**

GB162-70 V2
GB162-85 V2
GB162-100 V2

6720814327 (2016/03) UA

Уважно прочитайте перед експлуатацією.

Buderus

Передмова

Шановні пані та панове,

Тепло - це наша спеціалізація вже понад 275 років. Із самого початку ми докладаємо максимум зусиль, щоб Ви комфортно почували себе завдяки нашим індивідуальним рішенням.

Разом з продукцією компанії Buderus Ви отримаєте високоефективну опалювальну техніку виправданої якості для опалення, нагрівання води або кондиціонування, яка довго та надійно даруватиме затишок у Вашій оселі.

Ми виготовляємо нашу продукцію за найновішими технологіями та слідуємо за тим, щоб вона ефективно узгоджувалася. При цьому основними пріоритетами є економічність та безпека для довкілля.

Щиро дякуємо за те, що Ви вирішили скористатися послугами нашої компанії, завдяки чому Ви зможете ефективно та водночас з високим комфортом для себе використовувати енергію. Для ефективного та комфортного використання енергії уважно прочитайте посібник з експлуатації. Якщо все ж виникнуть певні проблеми, зверніться до фахівців спеціалізованої компанії, яка виконує монтаж і введення в експлуатацію котельного обладнання. Вони обов'язково допоможуть Вам усунути проблему.

Для вирішення проблеми Ви також можете звернутися до авторизованого сервісного центру Buderus.

Зміст

1	Пояснення символів з техніки безпеки	3
1.1	Пояснення символів	3
1.2	Загальні вказівки щодо техніки безпеки	3
2	Інформація про виріб	4
2.1	Сертифікат відповідності	4
2.2	Типи приладу	4
3	Введення в експлуатацію	4
3.1	Огляд компонентів	4
3.2	Відкривання газового крана	4
3.3	Відкривання кранів для техобслуговування	4
3.4	Ввімкнення газового настінного конденсаційного котла	4
3.5	Перевірка тиску води	5
3.6	Налаштування температури котла	5
3.7	Налаштування температури гарячої води	5
3.8	Встановлення системи керування	5
4	Керування	5
4.1	Інформаційне меню	6
4.2	Меню налаштувань	6
4.3	Режим "Сажотрус"	6
4.4	Функція захисту від замерзання	7
5	Діагностика та техобслуговування	7
5.1	Дозаповнення водою системи опалення	7
5.2	Чищення кожуха	7
6	Виведення з експлуатації	7
6.1	Стандартне виведення з експлуатації	7
6.2	Виведення з експлуатації, якщо існує небезпека замерзання	7
7	Зображення на дисплеї	7
7.1	Значення на дисплеї	7
7.2	Налаштування дисплея	7
7.3	Коди на дисплеї	7
7.4	Несправність без відображення коду на дисплеї	9
8	Заощадження енергії та захист довкілля	9
8.1	Заощадження енергії	9
8.2	Захист навколишнього середовища/утилізація	10

1 Пояснення символів з техніки безпеки

1.1 Пояснення символів

Вказівки щодо техніки безпеки

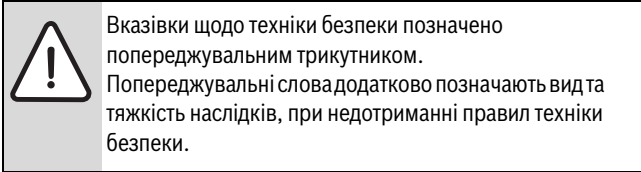

Наведені нижче сигнальні слова мають такі значення і можуть бути використані в цьому документі:

- **УВАГА** означає, що є ймовірність пошкоджень обладнання.
- **ОБЕРЕЖНО** означає що може виникнути ймовірність людських травм середнього ступеню.
- **ПОПЕРЕДЖЕННЯ** означає, що можлива ймовірність виникнення тяжких людських травм і небезпека для життя.
- **НЕБЕЗПЕКА** означає, що є ймовірність виникнення тяжких людських травм і небезпека для життя.

Важлива інформація

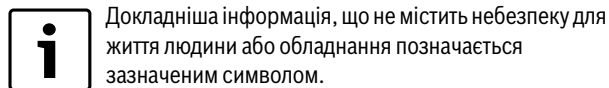

Інші символи

Символ	Значення
▶	Крок дії
→	Посилання на інші місця в документі
•	Перелік/запис у таблиці
–	Перелік/запис у таблиці (2-ий рівень)

Таб. 1

1.2 Загальні вказівки щодо техніки безпеки

Вказівки для цільової групи

Ця інструкція з експлуатації призначена для користувача системи опалення.

Обов'язково дотримуйтеся вказівок в усіх інструкціях. Недотримання цих приписів може призвести до пошкодження обладнання та/або травмування, яке становить небезпеку для життя.

- ▶ Перед початком роботи слід уважно прочитати інструкції з експлуатації обладнання (теплогенератора, регулятора опалення тощо).
- ▶ Необхідно дотримуватися вказівок щодо техніки безпеки.

Дії під час витоку газу

Під час витоку газу виникає небезпека вибуху. У разі виникнення запаху газу, дотримуйтеся наступних правил поведінки.

- ▶ Уникайте займання та іскроутворення:
 - не паліть, не використовуйте запальничку та сірники;
 - не користуйтеся електричними вимикачами або штепсельними вилками;
 - не користуйтеся телефонами;
- ▶ перекрийте подачу газу на головному блокувальному приладі або на газовому лічильнику;
- ▶ відкрийте вікна і двері.
- ▶ попередьте всіх мешканців і покиньте будинок;
- ▶ не допускайте сторонніх осіб у будинок;
- ▶ за межами будинку: зателефонуйте до пожежної служби, поліції та підприємства з газопостачання.

Належне використання

Газовий настінний конденсаційний котел дозволяється використовувати тільки в закритих системах опалення.

Будь-яке використання котла не за призначенням є неприпустимим. Гарантійні зобов'язання не поширюються на пошкодження, що виникли в результаті такого використання.

Техніка безпеки при використанні електричних приладів в домашніх умовах та для інших цілей

Для запобігання нещасних випадків і пошкоджень приладу обов'язково притримуйтеся цих вказівок EN 60335-1:

«Якщо кабель мережевого живлення цього пристрою пошкоджений, він підлягає заміні виробником, сервісною службою або іншим компетентним фахівцем, щоб уникнути небезпеки.»

Діагностика та техобслуговування

Відсутність чищення, діагностики або техобслуговування чи їх неправильне проведення може призвести до матеріальних збитків і/або травмування людей, а також становити небезпеку для життя.

- ▶ Роботи дозволяється виконувати тільки фахівцям спеціалізованого підприємства.
- ▶ Недоліки слід усувати негайно.
- ▶ Один раз на рік систему опалення повинні оглядати працівники спеціалізованого підприємства й виконувати необхідні роботи з техобслуговування та чищення.
- ▶ Також рекомендується укласти договір зі спеціалізованим підприємством на щорічну діагностику та техобслуговування.

Переобладнання та ремонт

Здійснені некваліфікованим персоналом зміни в теплогенераторі або інших компонентах системи опалення можуть призвести до травмування людей і/або пошкодження обладнання.

- ▶ Роботи дозволяється виконувати тільки працівникам спеціалізованого підприємства.
- ▶ Ніколи не знімайте кожух теплогенератора.
- ▶ Нічого не змінюйте в теплогенераторі або інших компонентах системи опалення.
- ▶ У жодному разі не закривайте запобіжні клапани. Система опалення з баком непрямого нагріву: під час нагрівання на запобіжному клапані може проступати вода.

Режим роботи залежно від повітря у приміщенні

Якщо для роботи котла забір повітря для горіння відбувається з приміщення, то це приміщення для установки повинно провітрюватись належним чином.

- ▶ Не закривайте та не зменшуйте отвори в дверях для провітрювання та вентиляції, вікна та стінах.
- ▶ Дотримання вимог провітрювання потрібно узгодити з фахівцем:
 - у разі конструктивних змін (наприклад, заміна вікон і дверей)
 - під час переобладнання приладів із відводом відпрацьованого вентиляційного повітря назовні (наприклад, витяжки, кухонні вентилятори, кондиціонери).

Конденсатовивідний патрубок

Під час роботи газового настінного конденсаційного котла утворюється конденсат, який відводиться з системи через конденсатовивідний патрубок. Не дозволяється регулювати або блокувати конденсатовивідний патрубок.

Повітря для горіння/повітря у приміщенні

Повітря у приміщенні не повинно містити займих або агресивних хімічних речовин.

- ▶ Не використовуйте та не зберігайте поблизу котла легкозаймих та вибухонебезпечних матеріалів (папір, бензин, розчинники, фарбу тощо).
- ▶ Не використовуйте та не зберігайте поблизу котла речовини, що спричиняють корозію (розчинники, клеї, чистячі засоби, що містять хлор тощо).

2 Інформація про виріб

2.1 Сертифікат відповідності



Конструкція та принцип роботи даного продукту відповідають нормам ЄС, а також місцевим національним вимогам. Відповідність підтверджується маркуванням CE.

Сертифікат відповідності можна отримати у виробника, надіславши відповідний запит. Адресу вказано на звороті цього документа.

2.2 Типи приладу

Цей документ стосується таких типів приладу:

- Logamax plus GB162-70 V2
- Logamax plus GB162-85 V2
- Logamax plus GB162-100 V2

Маркування газового настінного конденсаційного котла складається з таких частин:

- виробник: Buderus;
- найменування виробу: Logamax plus GB162 V2;
- найменування типу: 70, 85 або 100.

3 Введення в експлуатацію

3.1 Огляд компонентів

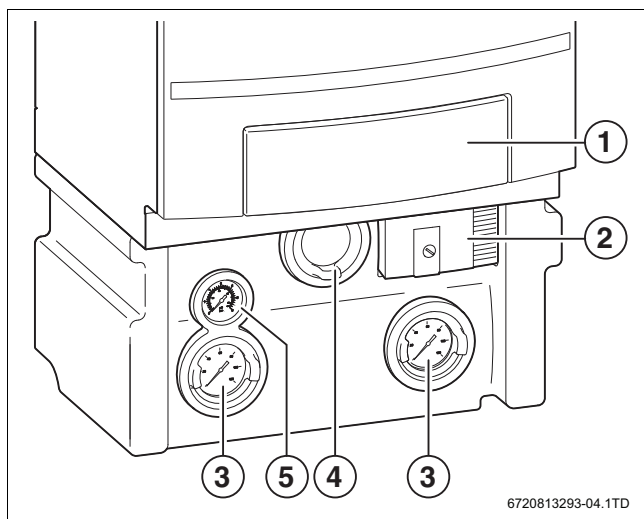

Мал. 1 Огляд компонентів

- [1] Панель керування
- [2] Насос
- [3] Запірний кран з термометром
- [4] Газовий кран
- [5] Манометр

3.2 Відкриття газового крана

- ▶ Втисніть кран і прокрутіть його проти годинникової стрілки, що він був на одній лінії з газопроводом.

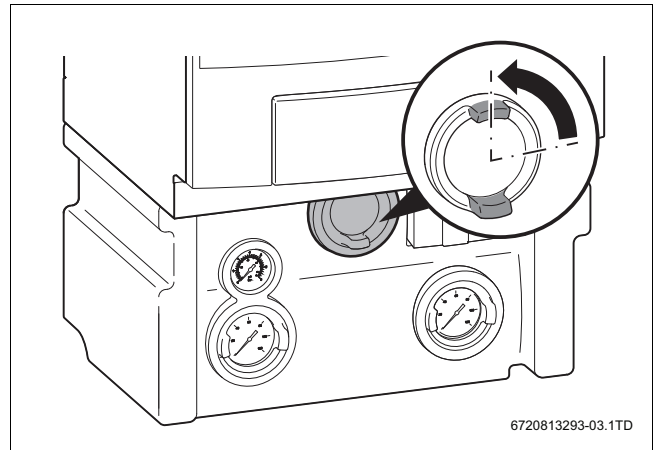

Мал. 2 Відкриття газового крана

3.3 Відкриття кранів для техобслуговування

- ▶ Відкрийте обидва крани для техобслуговування, щоб вони були на одній лінії з трубопроводом.

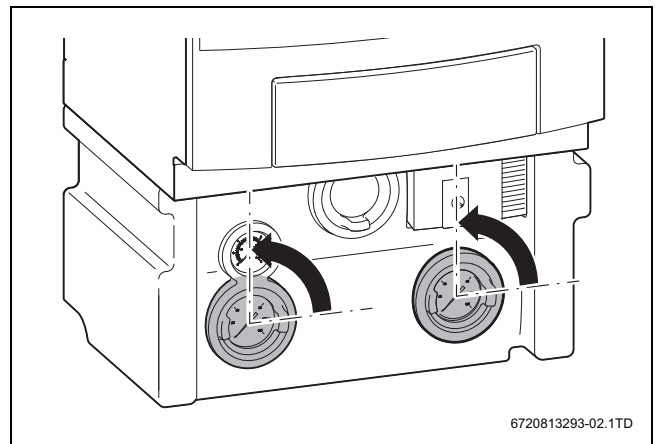

Мал. 3 Відкриття кранів для техобслуговування

3.4 Ввімкнення газового настінного конденсаційного котла

- ▶ Відкрийте кришку панелі керування.

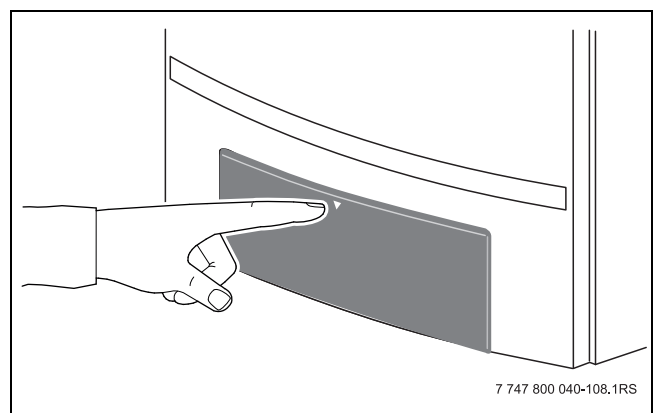

Мал. 4 Відкриття кришки панелі керування

- ▶ Встановіть перемикач Увімк./Вимк. в положення «1» (→ мал. 6, [1]).

3.5 Перевірка тиску води

Нормальний тиск води для належної роботи газового настінного конденсаційного котла становить від 1,0 до 2,0 бар.

- ▶ З'ясуйте в монтажника, чи необхідно вищий тиск.
- ▶ Натисніть кнопку [1], щоб зчитати значення тиску води.
- ▶ За потреби дозаповнити водою систему опалення (→ розділ 5.1, стор. 7).

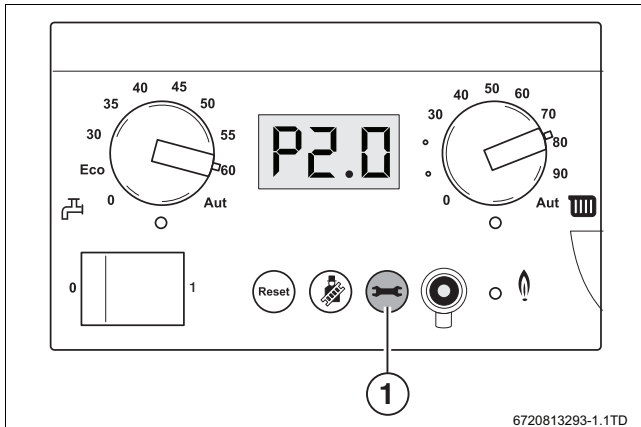

Мал. 5 Зчитування значення тиску води

3.6 Налаштування температури котла

- ▶ Встановіть необхідну температуру котла за допомогою ручки керування [7] (→ табл. 2).

Положення ручки керування	Позначення
0	Режим опалення вимкнено, літній режим роботи.
30–90	Діапазон налаштування температури котла в °С.
AUT	Максимальна температура котла становить 90 °С або встановлюється за допомогою системи керування, якщо вона підключена (див. інструкцію з експлуатації системи керування).

Таб. 2 Варіанти положень ручки керування температурою котла



Режими опалення та приготування гарячої води можна вмикати та вимикати окремо.

3.7 Налаштування температури гарячої води

ПОПЕРЕДЖЕННЯ: Отримання опіків через гарячу воду.
Гаряча вода може призвести до тяжких опіків.

- ▶ Якщо температура гарячої води перевищує 60 °С або ввімкнено функцію термічної дезінфекції, необхідно встановити термостатичний змішувач. У випадку виникнення сумнівів зверніться до монтажника.

Якщо бак-накопичувач під'єднано до газового настінного конденсаційного котла напряму, температуру гарячої води можна встановлювати безпосередньо на котлі. Рекомендується встановлювати температуру гарячої води на 60 °С, щоб уникнути утворення бактерій, що викликають легіонельоз.

- ▶ За допомогою ручки керування [7] встановить бажану температуру води (→ табл. 3).

Положення ручки керування	Позначення
0	Режим приготування гарячої води вимкнено.
ECO	Гаряча вода буде повторно нагріватися до 60 °С лише в разі суттєвого зниження температури. Завдяки цьому кількість розпалів пальника зменшується та відбувається заощадження енергії. На початку вода може бути холоднішою.
30–60	Діапазон налаштування гарячої води в °С.
AUT	Температура гарячої води становить 60 °С або встановлюється за допомогою системи керування, якщо вона підключена, максимально до 80 °С (див. інструкцію з експлуатації системи керування).

Таб. 3 Встановлення температури гарячої води за допомогою ручки керування

3.8 Встановлення системи керування

Під час підключення системи керування деякі з функцій, описані в цьому документі, змінюються. Система керування обмінюється інформацією для регулювання параметрів з газовим настінним конденсаційним котлом.

- ▶ Тому рекомендуємо уважно прочитати інструкцію з експлуатації системи керування.

4 Керування

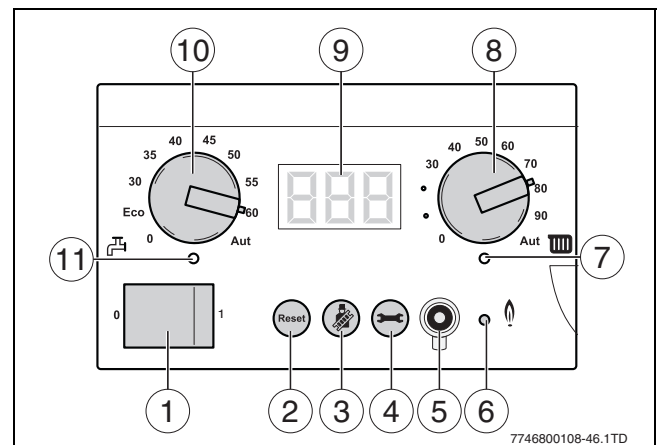

Мал. 6 Панель керування

- [1] Перемикач Увімк./Вимк.
- [2] Кнопка «Скинути»
- [3] Кнопка «Сажотрус»
- [4] Кнопка «Інформація»
- [5] Діагностичний роз'єм
- [6] «Стан пальника» LED
- [7] «Запит тепла» LED
- [8] Ручка для встановлення температури котла
- [9] Дисплей
- [10] Ручка для встановлення температури гарячої води
- [11] «Приготування гарячої води» LED

Передня частина газового настінного конденсаційного котла обладнана панеллю керування. Нижче наведено опис елементів панелі керування.

Перемикач Увімк./Вимк.

За допомогою перемикача Увімк./Вимк. можна ввімкнути та вимкнути газовий настінний конденсаційний котел. При цьому постачання не зупиняється.

Кнопка скидання 

За допомогою кнопки скидання котел можна перезапустити при виникненні несправностей (→ розділ 7, «Зображення на дисплеї»).

Кнопка "Сажотрус" 

За допомогою кнопки "Сажотрус" газовий настінний котел можна вивести на максимальну потужність.

Кнопка "Інформація" 

За допомогою кнопки "Інформація" можна перевірити стан газового настінного конденсаційного котла.

Діагностичний роз'єм

Використовується для підключення зовнішніх інструментів діагностики.

«Стан пальника» LED

Світлодіод LED світиться під час роботи пальника.

«Запит тепла» LED

Світлодіод LED загорається, доки здійснюється запит тепла за допомогою системи керування.

Температура котла 

За допомогою ручки регулювання температурою котла можна встановити необхідну температуру на лінії подачі системи опалення.

Дисплей

На дисплеї відображаються значення, налаштування та коди.

Температура гарячої води 

За допомогою ручки регулювання [10] можна встановити бажану температуру гарячої води.



«Приготування гарячої води» LED



Світлодіод LED «Приготування гарячої води» світиться, коли існує потреба в гарячій воді.

4.1 Інформаційне меню

Якщо декілька хвилин не користуватися меню, воно автоматично закриється, а на дисплеї відобразиться основний екран.

В інформаційному меню можна перевірити дані про стан газового настінного конденсаційного котла. Виконайте наведені нижче дії.

- ▶ Натисніть кнопку , щоб відкрити інформаційне меню.
- ▶ За допомогою кнопки  прогортайте меню, щоб переглянути потрібні дані.

Дисплей	Позначення
	Основний екран. Виміряна температура котла [°C].
	Вимірний тиск води в газовому настінному конденсаційному котлі [бар].
	Код на дисплеї (→ розділ 7, стор. 7).









Таб. 4 Інформаційне меню

4.2 Меню налаштувань

В системі опалення з кількома приладами (каскадна система) налаштування необхідно здійснити на кожному окремому газовому настінному конденсаційному котлі.

В меню налаштувань можна перевірити та при потребі змінити налаштування газового настінного конденсаційного котла.

- ▶ Одночасно натисніть кнопки  та , щоб відкрити меню налаштувань.
- ▶ За допомогою кнопки  перейдіть до потрібного пункту меню.
- ▶ За допомогою кнопок  та  змініть потрібне значення (→ табл. 8, стор. 7).







Дисплей	Позначення
	Основний екран. Виміряна температура котла [°C].
	Встановлена максимальна продуктивність [%].  вказує на те, що теплопродуктивність становить 100%. Будь-яке інше значення вказує на поточну теплопродуктивність в відсотках.  = обмеження теплопродуктивності до 50%.
	Бажаний час роботи насоса після вимкнення котла [хв].
	Режим приготування гарячої води увімк./вимк.  = «увімк.»,  = «вимк.». Якщо встановлено  , захист від замерзання контуру ГВП вимкнено.





Таб. 5 Меню налаштувань

4.3 Режим "Сажотрус"

Під час режиму "Сажотрус" ГВП неможливе. Режим "Сажотрус" автоматично вимикається через 30 хвилин. Будь-які зміни налаштувань, зроблені під час роботи режиму "Сажотрус" не будуть збережені.

За допомогою режиму "Сажотрус" газовий настінний конденсаційний котел можна перевести в режим опалення для здійснення вимірювань.



- ▶ Переконайтеся, що буде відбір тепла від газового настінного конденсаційного котла.
- ▶ Ввімкнення режиму "Сажотрус" здійснюється шляхом натискання та утримання кнопки  протягом 5 секунд. В правому нижньому куті з'явиться крапка. Режим "Сажотрус" триває 30 хвилин при теплопродуктивності котла 100%.
- ▶ Одночасно натисніть кнопки  та .
- ▶ Встановлення теплопродуктивності (y %) здійснюється за допомогою кнопок  (зменшити теплопродуктивність) та  (підвищити теплопродуктивність).
- ▶ Виконайте необхідні вимірювання.
- ▶ Щоб вимкнути режим "Сажотрус", натисніть і утримуйте кнопку .

Дисплей	Позначення
	Основний екран. Виміряна температура котла [°C].
	Газовий настінний конденсаційний котел перебуває в режимі "Сажотрус".
	Встановлення максимальна продуктивність під час режиму опалення [%].  вказує на те, що теплопродуктивність становить 100%. Будь-яке інше значення вказує на поточну теплопродуктивність в відсотках.  = 50% теплопродуктивності.

Таб. 6 Режим "Сажотрус"

4.4 Функція захисту від замерзання

У зимовий період компоненти системи можуть замерзнути. Якщо в системі опалення безперервно циркулює вода, ймовірність замерзання суттєво зменшується.

- ▶ Перевірте, чи всі регулювальні вентиля для радіаторів відкриті.
- ▶ Одночасно натисніть кнопки  та , щоб відкрити меню налаштувань.
- ▶ Встановіть час вибігу насоса на 24 години (→ розділ 4.2).

Якщо ви плануєте вимкнути газовий настінний конденсаційний котел, див. розділ 6.2.

5 Діагностика та техобслуговування

Користувач несе відповідальність за безпечну та нешкідливу для довкілля експлуатацію системи опалення.

Рекомендації

- ▶ Для належної роботи системи щороку необхідно звернутись до фахівців спеціалізованої компанії, яка виконувала монтаж і введення в експлуатацію котельного обладнання.
- ▶ Рекомендуємо укласти договір на щорічну діагностику та техобслуговування.

5.1 Дозаповнення водою системи опалення

Потреба в дозаповненні водою системи опалення залежить від системи, а також від властивостей і якості води.

- ▶ Тому рекомендуємо проконсультуватися з монтажником щодо дозаповнення водою системи опалення.

5.2 Чищення кожуха

- ▶ Чистити кожух газового настінного конденсаційного котла дозволяється лише за допомогою вологої ганчірки та неагресивного м'якого засобу.

6 Виведення з експлуатації

6.1 Стандартне виведення з експлуатації

- ▶ Відкрийте кришку панелі керування газового настінного конденсаційного котла (→ мал. 4).
- ▶ Встановіть перемикач Увімк./Вимк. в положення «0».
- ▶ Перекрийте газовий кран в нижній частині газового настінного конденсаційного котла (→ мал. 2).

6.2 Виведення з експлуатації, якщо існує небезпека замерзання

Якщо ви плануєте залишати газовий настінний конденсаційний котел ввімкненим, виконайте наведені нижче дії.







- ▶ Встановіть час вибігу насоса на 24 години (→ розділ 4.2).
- ▶ Переконайтеся, що на всіх радіаторах забезпечено достатній протік теплоносія.

Якщо ви плануєте вимкнути газовий настінний конденсаційний котел, виконайте наведені нижче дії.

- ▶ Відкрийте кришку панелі керування газового настінного конденсаційного котла (→ мал. 4).
- ▶ Встановіть перемикач Увімк./Вимк. на панелі керування в положення «0».
- ▶ Перекрийте газовий кран в нижній частині газового настінного конденсаційного котла.
- ▶ Повністю злийте воду з системи опалення.





















7 Зображення на дисплеї

7.1 Значення на дисплеї

Значення на дисплеї	Пояснення значення на дисплеї	Од. вимірювання	Діапазон значень
	Поточна температура води.	°C	 - 
	Поточний тиск води.	бар	 - 

Таб. 7

7.2 Налаштування дисплея

Налаштування дисплея	Пояснення налаштування дисплея	Од. вимірювання	Діапазон значень	Заводські налаштування
	Встановлене навантаження (тип 70/100).	%	 -  /  100%	
	Встановлене навантаження (тип 85).	%	 -  /  100%	
	Встановлений час вибігу насоса. Увага! Не встановлюйте часу вибігу насоса менше  (= 5 хвилин).	мін.	 -  /  24 години	
	Встановлений режим роботи ГВП. Зверніть увагу: якщо встановлено  , захист від замерзання теплообмінника або зовнішнього бака непрямого нагріву вимикається.	відсутні	 «вимк.» /  «увімк.»	

Таб. 8

7.3 Коди на дисплеї

Коди на дисплеї повідомляють про стан газового настінного конденсаційного котла. Коди відображаються безпосередньо на дисплеї, або їх можна викликати в інформаційному меню. Для цього виконайте наведені нижче дії.

- ▶ Натисніть кнопку , щоб відкрити інформаційне меню.
- ▶ У меню перейдіть до рівня кодів на дисплеї. Це може бути рівень 2 або 3.
- ▶ Знайдіть код несправності та його опис (→ табл. 9).
- ▶ Скористайтеся наведеним рішенням, щоб усунути несправність.

Існує 3 типи кодів:

- код нормальної експлуатації;
- код несправності, що призводить до блокування;
- код несправності, що припиняє роботу приладу.

Щойно виникне несправність, задля безпеки газовий настінний конденсаційний котел вимкнеться та заблокується. Про це свідчить блимання коду несправності на дисплеї. Щоб розблокувати газовий настінний конденсаційний котел, необхідно здійснити перезавантаження приладу. Для цього виконайте наведені нижче дії.

- Натисніть і утримуйте кнопку , доки на дисплеї не з'явиться напис «rE».
- У багатьох випадках після натискання цієї кнопки відновлюється нормальна робота котла.

Якщо несправність не усунуто, необхідно звернутися до авторизованого сервісного центру Buderus та повідомити тип приладу та код несправності.

Код	Пояснення	Захід
— H 2 0 0	Газовий настінний конденсаційний котел перебуває в режимі опалення.	
= H 2 0 1	Газовий настінний конденсаційний котел перебуває в режимі ГВП.	
0 Я 2 0 2	Газовий настінний конденсаційний котел не може передати тепло до системи опалення та перебуває в режимі очікування.	<ul style="list-style-type: none"> Перевірте, чи регулювальні вентиля для радіаторів достатньо відкриті. Випустіть повітря з радіаторів/системи опалення. Виконайте перезапуск газового настінного конденсаційного котла.
0 C 2 8 3	Газовий настінний конденсаційний котел запускається.	
0 E 2 6 5	Газовий настінний конденсаційний котел перебуває в режимі очікування. Газовий настінний конденсаційний котел вмикається належним чином, щоб виконати запит на подачу тепла.	
0 H 2 0 3	Газовий настінний конденсаційний котел в стані готовності. Немає запиту на подачу тепла.	
0 L 2 8 4	Газовий настінний конденсаційний котел запускається.	
0 U 2 7 0	Газовий настінний конденсаційний котел запускається.	
0 Y 2 0 4	Газовий настінний конденсаційний котел не може передати тепло до системи опалення та перебуває в режимі очікування.	

Таб. 9 Робочі коди та коди несправностей

Код	Пояснення	Захід
0 Y 2 7 6	Датчики газового настінного конденсаційного котла зафіксували надто високу температуру.	<ul style="list-style-type: none"> Перевірте тиск води в газовому настінному конденсаційному котлі. За потреби дозаповнити водою. Перевірте, чи регулювальні вентиля для радіаторів достатньо відкриті. Випустіть повітря з радіаторів/системи опалення. Виконайте перезапуск газового настінного конденсаційного котла.
0 Y 2 8 5		
2 E 2 0 7	Тиск води надто низький.	<ul style="list-style-type: none"> Перевірте тиск води в газовому настінному конденсаційному котлі. За потреби дозаповнити водою. Виконайте перезапуск газового настінного конденсаційного котла.
2 F 2 6 0	Датчики газового настінного конденсаційного котла зафіксували відхилення температури.	<ul style="list-style-type: none"> Перевірте, чи регулювальні вентиля для радіаторів достатньо відкриті. Випустіть повітря з радіаторів/системи опалення. Виконайте перезапуск газового настінного конденсаційного котла.
2 F 3 4 5		
2 L 2 6 6	Датчики газового настінного конденсаційного котла зафіксували відхилення температури.	<ul style="list-style-type: none"> Перевірте тиск води в газовому настінному конденсаційному котлі. За потреби дозаповнити водою. Перевірте, чи регулювальні вентиля для радіаторів достатньо відкриті. Випустіть повітря з радіаторів/системи опалення. Виконайте перезапуск газового настінного конденсаційного котла.
2 P 2 1 2	Датчики газового настінного конденсаційного котла фіксують відхилення температури.	<ul style="list-style-type: none"> Перевірте, чи регулювальні вентиля для радіаторів достатньо відкриті. Випустіть повітря з радіаторів/системи опалення. Виконайте перезапуск газового настінного конденсаційного котла.
2 P 3 4 1		
2 U 2 1 3		

Таб. 9 Робочі коди та коди несправностей

Код	Пояснення	Захід
Ч С 2 2 4	Термостат газового настиного конденсаційного котла зафіксував надто високу температуру.	<ul style="list-style-type: none"> Перевірте тиск води в газовому настиному конденсаційному котлі. За потреби дозаповнити водою. Перевірте, чи регулювальні вентиля для радіаторів достатньо відкриті. Випустіть повітря з радіаторів/системи опалення. Виконайте перезапуск газового настиного конденсаційного котла.
Ч F 2 1 9	Датчики газового настиного конденсаційного котла зафіксували відхилення температури.	<ul style="list-style-type: none"> Перевірте, чи регулювальні вентиля для радіаторів достатньо відкриті. Випустіть повітря з радіаторів/системи опалення. Виконайте перезапуск газового настиного конденсаційного котла.
Ч L 2 2 0		
Б Я 2 2 7	Пальник не запалюється.	<ul style="list-style-type: none"> Перевірте, чи відкритий газовий кран. Виконайте перезапуск газового настиного конденсаційного котла.
Г С 2 3 1	Під час несправності сталося короточасне знеструмлення мережі.	<ul style="list-style-type: none"> Виконайте перезапуск газового настиного конденсаційного котла.
Н 0 7	Тиск води надто низький.	<ul style="list-style-type: none"> Перевірте тиск води в газовому настиному конденсаційному котлі. За потреби дозаповнити водою.
Г E	Відбувається скидання налаштувань газового настиного конденсаційного котла.	

Таб. 9 Робочі коди та коди несправностей



7.4 Несправність без відображення коду на дисплеї

Може трапитися так, що код на дисплеї не відображається, але газовий настиний конденсаційний котел не працює належним чином. Виконайте описану нижче перевірку.

Система опалення не нагрівається.

- ▶ Перевірте, чи відображається код несправності в інформаційному меню. Якщо так, спробуйте усунути несправність.
- ▶ Перевірте встановлену температуру на панелі керування.
- ▶ Перевірте налаштування системи керування опалювальною установкою.

Гаряча вода не нагрівається.

- ▶ Перевірте, чи відображається код несправності в інформаційному меню. Якщо так, спробуйте усунути несправність.
- ▶ Перевірте температуру гарячої води на панелі керування.
- ▶ Перевірте, чи ввімкнено режим ГВП в меню налаштувань  .

- ▶ Перевірте налаштування кімнатного термостата.

Якщо несправність не усунуто, необхідно звернутися до авторизованого сервісного центру Buderus.

- ▶ Повідомте код несправності.
- ▶ Також вкажіть тип приладу та його серійний номер. Ці дані вказані на внутрішній стороні кришки панелі керування.

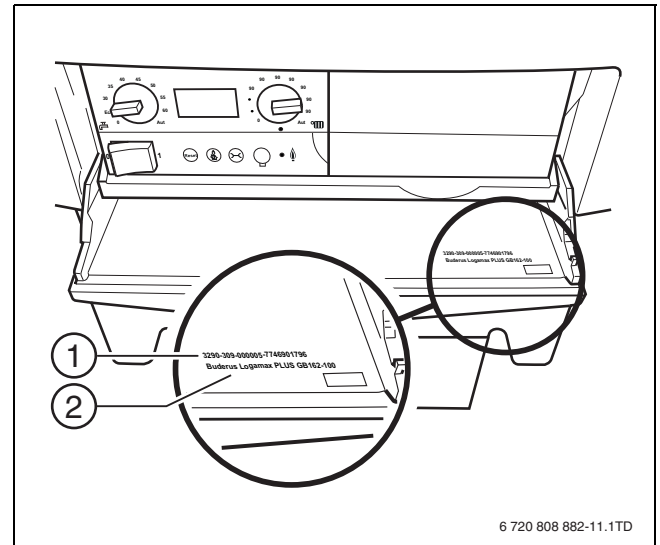

Мал. 7 Внутрішня сторона кришки панелі керування

- [1] Серійний номер
[2] Тип приладу

8 Заощадження енергії та захист довкілля

8.1 Заощадження енергії

Економне опалення

Газовий настиний конденсаційний котел спроектовано таким чином, щоб якомога більше зменшити споживання газу та вплив на довкілля, та водночас забезпечити максимальний комфорт. Подача газу до пальника регулюється відповідно до теплових потреб системи опалення.

Газовий настиний конденсаційний котел оснащений «системою регулювання з модуляцією.» Вона змінює подачу газу відповідно до теплових потреб. Система регулювання через модуляцію зменшує коливання температури теплоносія в системі, тому в приміщеннях, що опалюються, підтримується однакова комфортна температура.

Може здатися, що газовий настиний конденсаційний котел, який постійно працює, споживає багато газу. Насправді споживання не більше, ніж у газового котла, який постійно вмикається та вимикається.

Система опалення підлоги

- ▶ Не встановлюйте температуру лінії подачі вище максимальної температури, що рекомендована для систем з підлоговим опаленням.

Провітрювання

Під час провітрювання не відчиняйте вікна навстіж. У такому випадку втрачається тепло, а якість повітря майже не покращується.

- ▶ Провітрюйте кімнату поступово. Зачиняйте двері в провітрюваній кімнаті.
- ▶ Під час провітрювання встановіть термостатичні вентиля радіаторів в закриті положення.

8.2 Захист навколишнього середовища/утилізація

Захист довкілля є одним з основних принципів підприємницької діяльності компанії «Robert Bosch Gruppe».

Якість виробів, та захист довкілля належать до наших головних цілей. Ми суворо дотримуємось вимог відповідного законодавства та приписів щодо захисту довкілля.

Для цього ми використовуємо найкращі технології та матеріали.

Упаковка

Наша упаковка виробляється з врахуванням регіональних вимог до утилізації та забезпечує можливість оптимальної вторинної переробки. Усі матеріали упаковки не завдають шкоди довкіллю та придатні для повторного використання.

Старий прилад

Старі прилади містять матеріали, які підлягають повторному використанню.

Деталі легко відділяються, а матеріали мають відповідні позначки. Таким чином можна сортувати деталі та передавати їх на повторне використання чи для утилізації.

**Офіційний партнер Будерус Україна
з продажу, монтажу, сервісу
ТЄТАН Інженерні Системи**

вул. Здолбунівська 7-А, м. Київ, Україна
тел./факс: +380 (44) 362 33 00
email: info@tetan.ua

tetan.ua



Роберт Бош Лтд.
Відділення Будерус
вул. Крайня, 1
02660, Київ - 660, Україна
info@buderus.ua
www.buderus.ua

Buderus